

## HL4000.0

**Сифон для скрытой установки, для стиральной или посудомоечной машины или умывальника**



Сифон для скрытой установки. В комплект входят: корпус, крепёжные винты, пробка и подрезаемый монтажный короб. Для подключения одной или двух стиральных, посудомоечных или сушильных машин, или умывальника. В корпус HL4000.0 можно установить сменную кассету с одним (HL4000.1) либо с двумя (HL4000.2) сифонами, либо кассету для умывальника (HL4000.3). Важное преимущество: после снятия кассеты открывается свободный доступ к сливному трубопроводу.



### тех.изображение

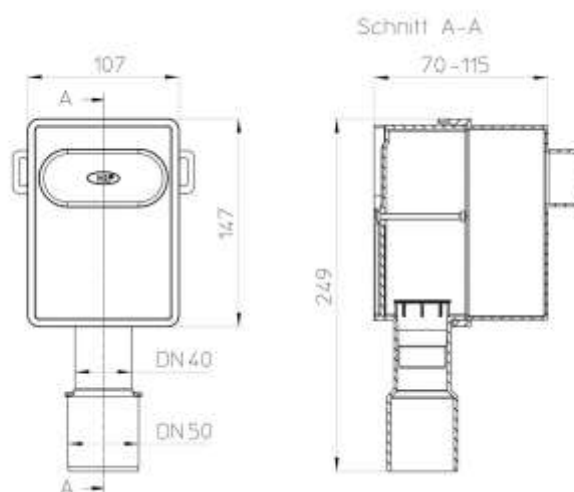

### ГЛАВНЫЕ ДАННЫЕ

#### Запасные детали



**HL04000.0E**  
Монтажный короб



**HL04000.1E**  
Пробка

 **HL04000.2E**  
Крепёжный винт

### Вспомогательные материалы

 **HL4000.1**  
Комплект для присоединения 1 стиральной машины, подходит к сифону HL4000.0

 **HL4000.2**  
Комплект для присоединения 2 стиральных машин, подходит к сифону HL4000.0

 **HL4000.3**  
Комплект для присоединения умывальника, подходит к сифону HL4000.0

 **HL134.1C**  
Набор соединительных деталей из хромированной латуни

 **HL134.1K**  
Набор соединительных деталей из пластмассы белый

 **HL19T.2/30**  
Т-образный штуцер DN32 x 5/4" с HL19.2

 **HL19T/30**  
Т-образный штуцер DN32 x 5/4" с HL19

 **HL902T/30**  
Вентиляционный клапан 1" с Т-образным соединением DN32 x 5/4"

 **HL405B**  
Монтажная шина

 **HL44**  
Монтажная пластина с отверстиями

 **HL405B**  
Монтажная шина

### ТЕХНИЧЕСКИЕ ДАННЫЕ

<b>Материал</b>	PP	<b>Высота монтажа</b>
<b>Размер</b>	DN40/50	<b>Насадка</b>
<b>Производительность</b>		<b>Решётка</b>
<b>Вес</b>	0,244	<b>Максимальная нагрузка класса</b>
<b>EAN (штрих-код)</b>	9003076041619	<b>Приёмное отверстие</b>

### Нормы

### ДАННЫЕ ОБ УПАКОВКЕ

#### Мешок из ПЭ

<b>Единица количества</b>	1 [штк.]
<b>Вес</b>	0,25 [kg]
<b>EAN/Упаковка</b>	9003076041619

**Высота/ширина/Глубина**0/0/0 [mm]

**Объём** 0 [m<sup>3</sup>]

**Картон**

**Единица количества** 10 [штк.]

**Вес** 2,827 [kg]

**EAN/Упаковка** 9003076041626

**Высота/ширина/Глубина**247/550/250 [mm]

**Объём** 0,006402 [m<sup>3</sup>]

**Паллета разового употребления**

**Единица количества** 420 [штк.]

**Вес** 129 [kg]

**EAN/Упаковка**

**Высота/ширина/Глубина**1950/800/1200 [mm]

**Объём** 1,872 [m<sup>3</sup>]